

Joker.

Dags att blanda leken på nytt.





Vi är övertygade om att verktyg alltid kan bli bättre. Därför har vi åter tagit en noggrann titt på den klassiska U-nyckeln.

Resultatet är en serie Joker-verktyg, med ännu fler lösningar på de allt svårare problem som uppstår i moderna skruvningstillämpningar.



Joker 6004



Joker 6003

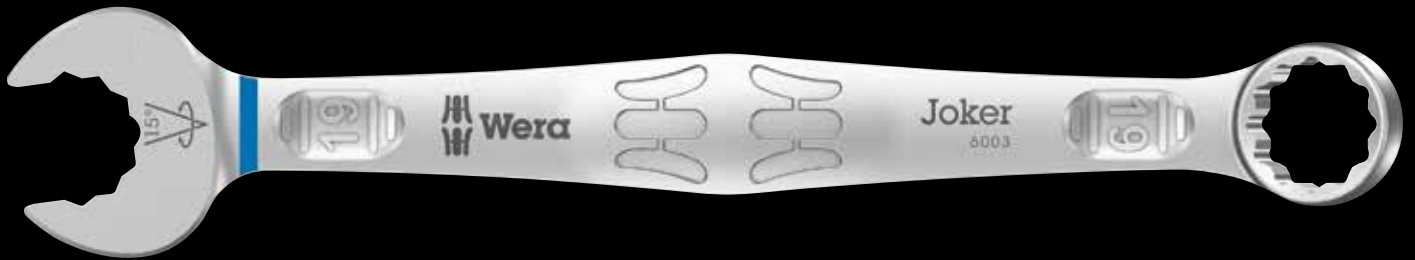

Joker 6002

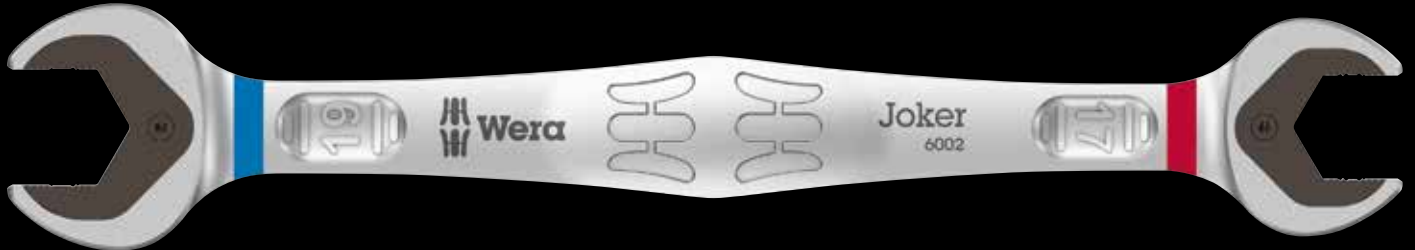

Joker 6001

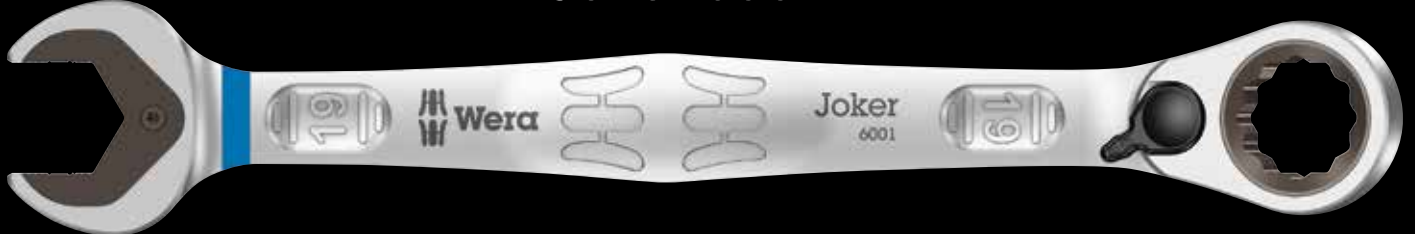

Joker 6000

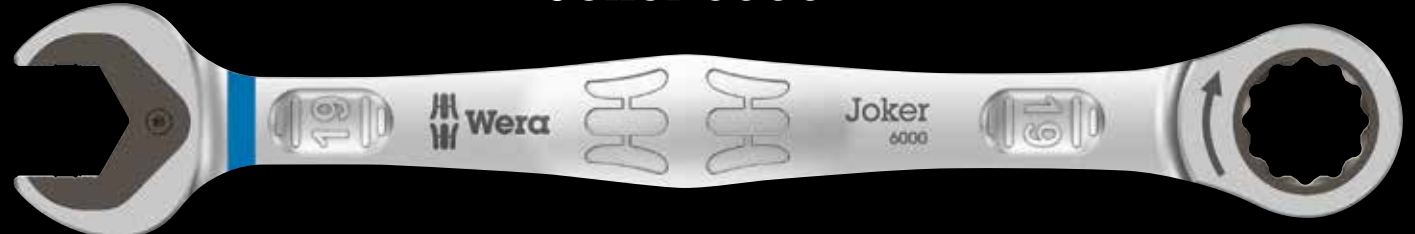

Joker 6004

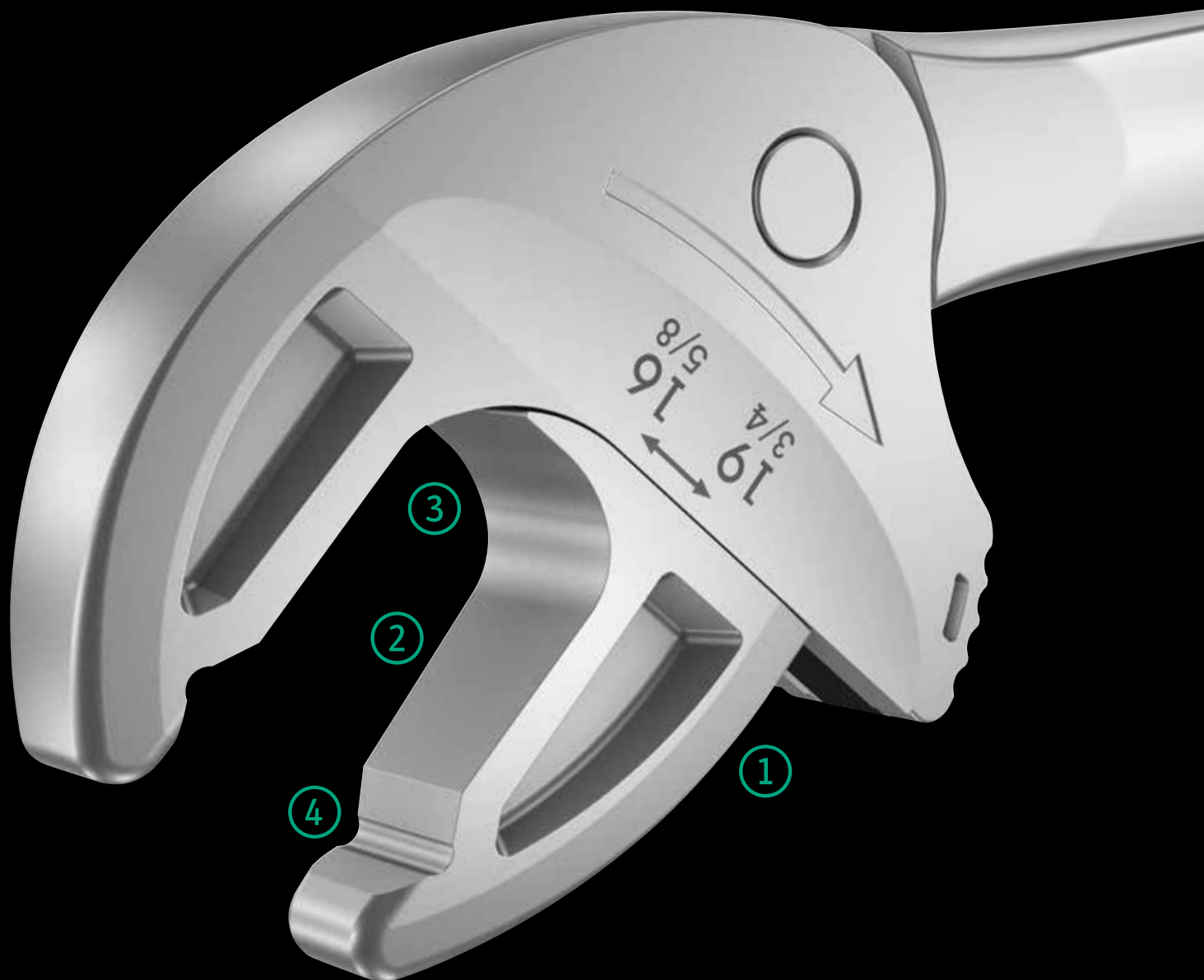

Många användare vill ha ett universal-skruvningsverktyg med bredast möjliga användningsområde. Ett enda verktyg för flera metriska mått och tummått vore det ideala.

Det skulle anpassa sig automatiskt till de olika skruvstorlekarna. Greppa säkert, inte skada något och tillåta hög arbetshastighet.

Den inställbara Joker 6004 uppfyller dessa krav. Steglöst parallellt styrda käftar ersätter flera U-nyckeldimensioner. Den önskade dimensionen ställer in sig automatiskt när verktyget sätts på sexkantsmuttern eller -skruven.

Den integrerade hävstångsmekanismen klämmer fast sexkantsskruven eller -muttern mellan käftarna, vilket avsevärt minskar risken för glidning och skador. Spärrfunktionen garanterar snabb och konsekvent skruvning utan behov av omtag.

Tack vare de triangelformade greppurtagen i käftarna tillåts en returvinkel på bara 30°. Enskaftskonstruktionen, i kombination med spärrfunktionen och de triangelformade greppurtagen i käftarna, gör det möjligt att arbeta i trånga utrymmen.

Den inställbara Joker 6004 är det universella skruvningsverktyget.



Joker 6004

1 Automatisk och steglöst självinställande



Joker U-nyckel 6004 ersätter alla U-nycklar i det specificerade dimensionsintervallet på grund av de automatiskt steglöst parallellt styrda backarna. Den önskade dimensionen ställer in sig automatiskt när verktyget sätts an mot sexkantsmuttern eller -skruven.

3 Spärrmekanism för snabbt arbete



Spärrfunktionen garanterar snabb och konsekvent skruvning utan behov av omtag.

2 Skruvskonande

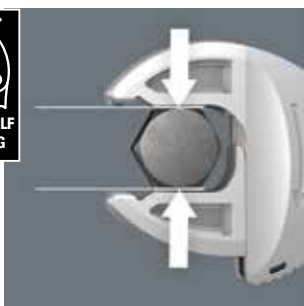

De parallellt styrda släta backarna på Joker 6004 ger effektivt yttryck och förhindrar därmed att muttern eller skruvskallen skadas, vilket kan ske vid överföring av kraft via sexkantens hörn.

4 Kort returvinkel

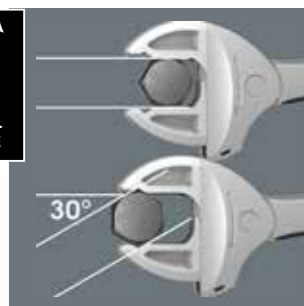

De triangelformade greppurtagen i käftarna ger en returvinkel på bara 30°.

Joker 6004 – Sortiment

6004 Joker XS självinställande U-nyckel



Användning: Sexkantsskruvar och muttrar med nyckelvidd 7–10 (metriska mått) resp. $\frac{1}{4}''$ – $\frac{3}{8}''$ (tummått)

Utförande: Självinställande U-spärrnyckel; inställbar U-sida, parallellt styrda släta backar; med 30° returvinkel på grund av de triangelformade greppurtagen i käftarna; upphängningshål

	mm		mm	mm
05020099001 ¹⁾	7-10	$\frac{1}{4}''$ – $\frac{3}{8}''$	115	7.7

¹⁾Tillgänglig från hösten 2020

6004 Joker S självinställande U-nyckel



Användning: Sexkantsskruvar och muttrar med nyckelvidd 10–13 (metriska mått) resp. $\frac{7}{16}''$ – $\frac{1}{2}''$ (tummått)

Utförande: Självinställande U-spärrnyckel; inställbar U-sida, parallellt styrda släta backar; med 30° returvinkel på grund av de triangelformade greppurtagen i käftarna; upphängningshål

	mm		mm	mm
05020100001	10-13	$\frac{7}{16}''$ – $\frac{1}{2}''$	154	10

6004 Joker L självinställande U-nyckel



Användning: Sexkantsskruvar och muttrar med Nyckelvidd 16–19 (metriska mått) resp. $\frac{5}{8}''$ – $\frac{3}{4}''$ (tummått)

Utförande: Självinställande U-spärrnyckel; inställbar U-sida, parallellt styrda släta backar; med 30° returvinkel på grund av de triangelformade greppurtagen i U-delen; upphängningshål

	mm		mm	mm
05020101001	16-19	$\frac{5}{8}''$ – $\frac{3}{4}''$	224	14

6004 Joker XXL självinställande U-nyckel



Användning: Sexkantsskruvar och muttrar med Nyckelvidd 24–32 (metriska mått) resp. $\frac{15}{16}''$ – $1\frac{1}{4}''$ (tummått)

Utförande: Självinställande U-spärrnyckel; inställbar U-sida, parallellt styrda släta backar; med 30° returvinkel på grund av de triangelformade greppurtagen i U-delen; upphängningshål

	mm		mm	mm
05020102001	24-32	$\frac{15}{16}''$ – $1\frac{1}{4}''$	322	20

6004 Joker M självinställande U-nyckel



Användning: Sexkantsskruvar och muttrar med Nyckelvidd 13–16 (metrisk mått) resp. $1/2''$ – $5/8''$ (tummått)

Utförande: Självinställande U-spärnyckel; inställbar U-sida, parallellt styrda släta backar; med 30° returvinkel på grund av de triangelformade greppurtagen i U-delen; upphängningshål

	mm		mm	mm
05020103001 ¹⁾	13-16	$1/2''$ – $5/8''$	188	12.4

¹⁾Tillgänglig från hösten 2020



Joker 6003

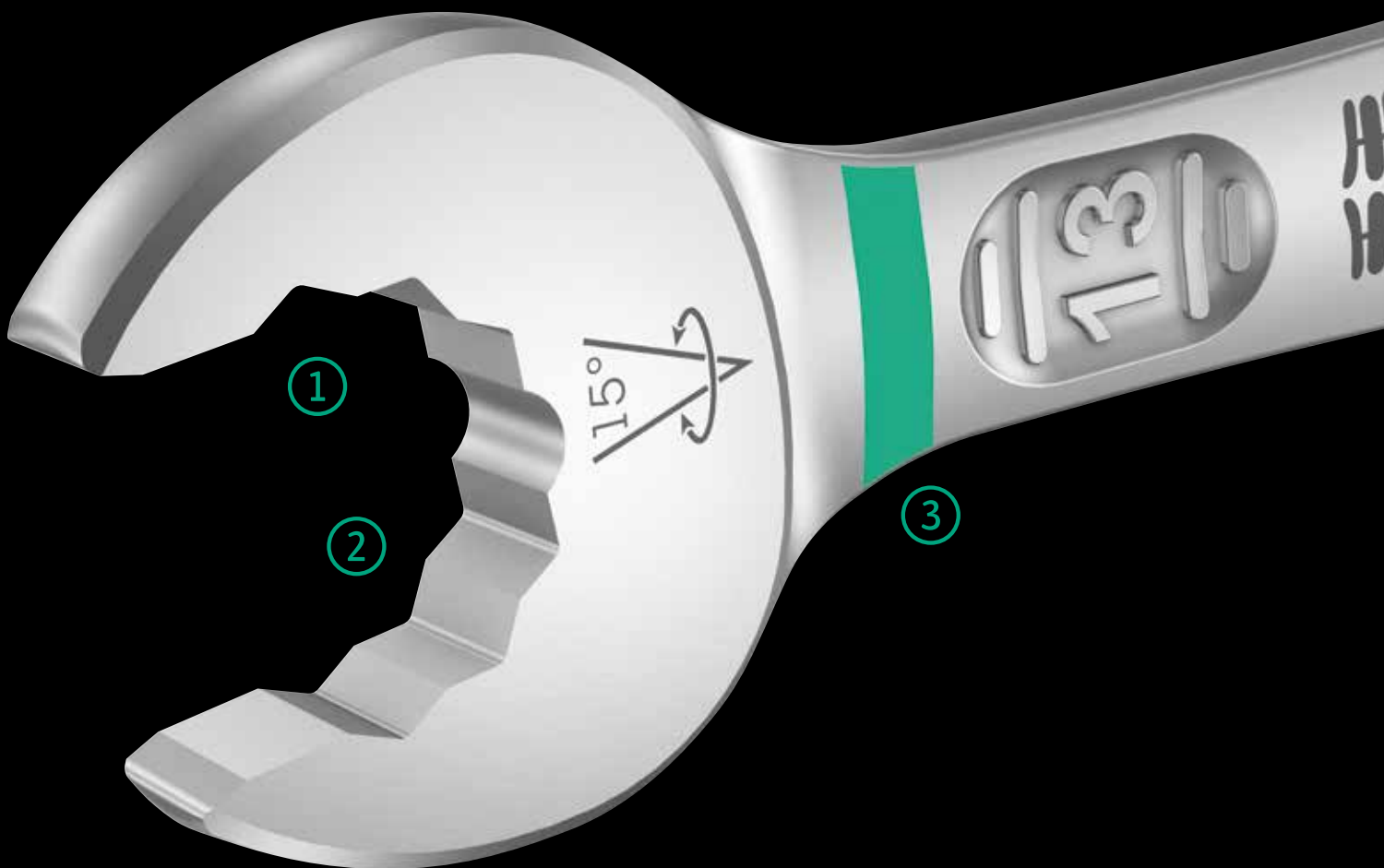

När installationsutrymmet för skruvningsarbete blir allt mindre krävs verktyg som gör det möjligt att arbeta effektivt även i trånga utrymmen. Trånga utrymmen kräver ytterligare ansättningspunkter för verktyget. Men kan en U-nyckel modifieras så att verktygets ansättningsmöjligheter ökar?

Kombinationen av att U-sidan är vinklad $7,5^\circ$ och dubbelsexkant-geometrin fördubblar antalet ansättningspunkter. Upprepad 180° vridning av verktyget kring sin längdaxel under skruvning ger fyra ansättningsmöjligheter och muttrar och skruvskallar kan greppas med ett intervall på 15° .

Joker 6003 med sin smarta öppningsgeometri ger användarna helt nya möjligheter i trånga utrymmen. Joker 6003 hittar i princip automatiskt sin ansättningspunkt efter varje varv.

Den slanka men robusta ringsidan är vinklad 15° mot verktygets längdaxel. Ytbehandlingen av hög kvalitet ger ett effektivt och långvarigt korrosionsskydd.

Med verktygsväljare Take it easy: Färgkodning enligt storlekar.



1 För mycket trånga utrymmen



Ring-U-nyckeln Joker 6003 med sin speciella käftgeometri – en sida vinklad 7,5° och med dubbelsexkant-geometri – fördubblar ansättningsmöjligheterna genom upprepad 180° vridning av nyckeln kring sin längdaxel. Muttrar och skruvskallar kan greppas med ett intervall på 15°. Joker 6003 hittar i princip automatiskt sin ansättningspunkt efter varje varv.

3 Wera verktygsväljare Take it easy

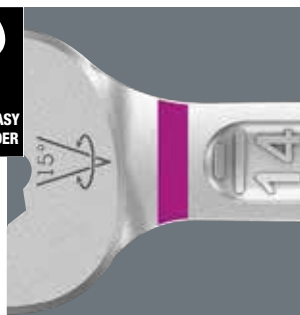

Verktygsväljare Take it easy med färgkodning enligt storlek – för enkelt och snabbt val av rätt verktyg. Storleksguide vid verktyg för insexskruvar (vinkel-skruvmejsel, Zyklon-bitshylsor), sexkantsskruvar och -muttrar (Joker U-nyckel, Zyklon-hylsor och Zyklon-hylsor med hållarfunktion) och TORX®-skruvar (vinkelskruvmejsel, Zyklon-bits-hylsor).

2 För fall där den möjliga returvinkeln understiger 30°



U-sidan, som är vinklad 7,5° och har dubbelsexkant-geometri och ett speciellt arbetssätt (ansättning – skruvning – vridning – förnyad ansättning – skruvning – vridning etc.), kan också lösa skruvningssituationer som inte tillåter 30° returvinkel

4 Vinklad ringsida

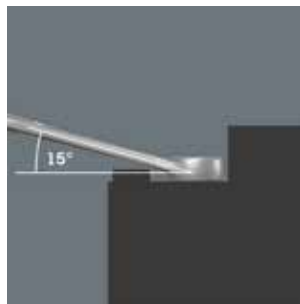

Ringsidan är vinklad 15° mot verktygets längdaxel för att förebygga skador.

Joker 6003 – Sortiment

6003 Joker ring-U-nyckel

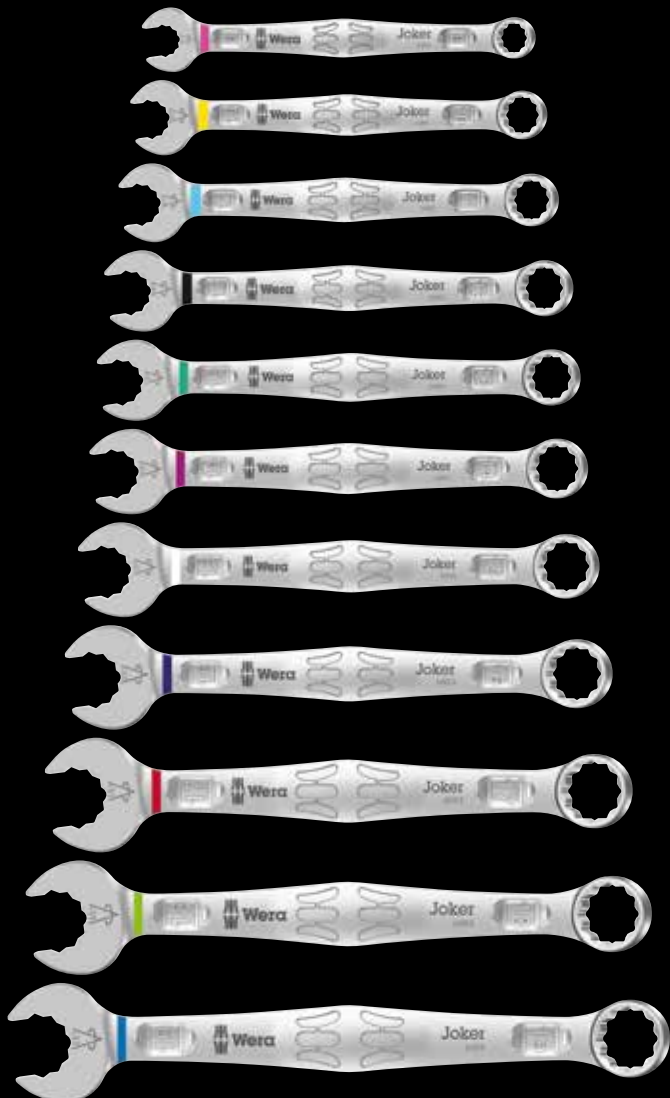

Användning: Sexkantsskruvar och -muttrar

Utförande: Ring-U-nyckel; U-sidan vinklad 7,5°; ringsidan vinklad 15°; med verktygväljare Take it easy: Färgkodning efter storlekar

		mm	mm	mm	mm	mm
05020200001		8	115	19	4,5	12,5
05020201001		10	125	22	5	15
05020202001		11	135	24,5	5	17
05020203001		12	148	26	5,5	18
05020204001		13	160	27	6	19
05020205001		14	167	29	6	20
05020206001		15	174	32	6	22
05020207001		16	182	35	6,5	23
05020208001		17	190	38	6,5	24,5
05020209001		18	210	39	7,5	26
05020210001		19	230	42	7,5	27,5

6003 Joker 5 Set 1 ring-U-nyckelsats

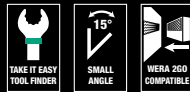

Ring-U-nyckelsats, U-sidan vinklad 7,5°

5 delar

I robust fodral

05020230001	6003 Joker	1x 8x115; 1x 10x125; 1x 13x160; 1x 17x190; 1x 19x230

6003 Joker 11 Set 1 ring-U-nyckelsats



Ring-U-nyckelsats, U-sidan vinklad 7,5°

11 delar

I robust fodral

05020231001	6003 Joker	1x 8x115; 1x 10x125; 1x 11x135; 1x 12x148; 1x 13x160; 1x 14x167; 1x 15x174; 1x 16x182; 1x 17x190; 1x 18x210; 1x 19x230

6003 Joker ring-U-nyckel, tummått

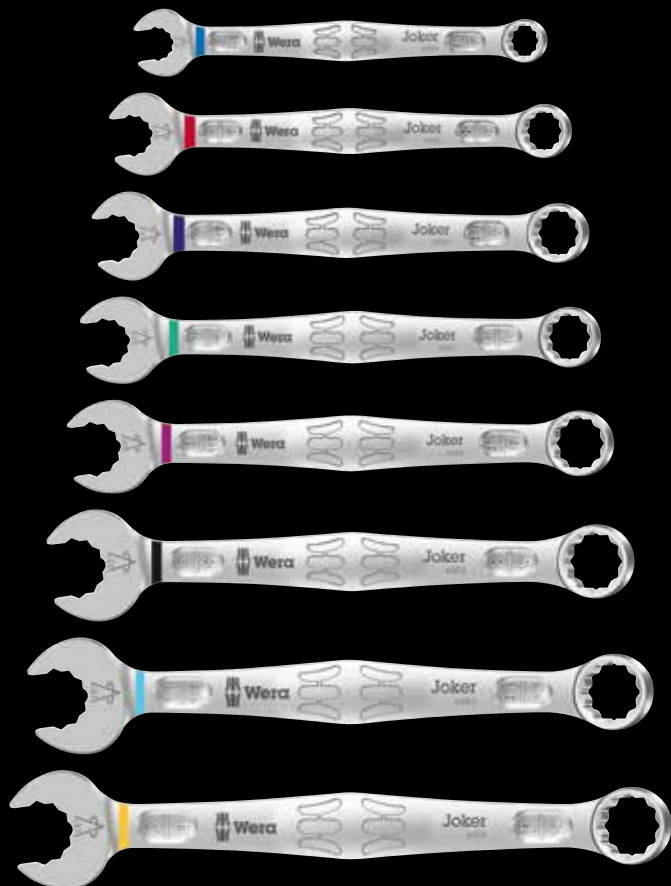
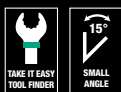

Användning: Sexkantsskruvar och -muttrar

Utförande: Ring-U-nyckel; U-sidan vinklad 7,5°; ringsidan vinklad 15°; med verktygsväljare Take it easy; Färgkodning efter storlekar

		mm	mm	mm	mm
05020211001	5/16"	115	19	4,5	12,5
05020212001	3/8"	125	22	5	15
05020213001	7/16"	135	24,5	5	17
05020214001	1/2"	160	26	6	19
05020215001	9/16"	167	29	6	20
05020216001	5/8"	182	35	6,5	23
05020217001	11/16"	210	40	7,5	26
05020218001	3/4"	230	42	7,5	27,5

6003 Joker 5 Imperial Set 1 ring-U-nyckelsats, tummått



Ring-U-nyckelsats, U-sidan vinklad 7,5°

5 delar

I robust fodral

05020240001		
6003 Joker Imperial	1x 5/16"x115; 1x 3/8"x125; 1x 1/2"x160; 1x 9/16"x167; 1x 3/4"x230	

6003 Joker 8 Imperial Set 1 ring-U-nyckelsats, tummått



Ring-U-nyckelsats, U-sidan vinklad 7,5°

8 delar

I robust fodral

05020241001		
6003 Joker Imperial	1x 5/16"x115; 1x 3/8"x125; 1x 7/16"x135; 1x 1/2"x160; 1x 9/16"x167; 1x 5/8"x182; 1x 11/16"x210; 1x 3/4"x230	

Joker 6002

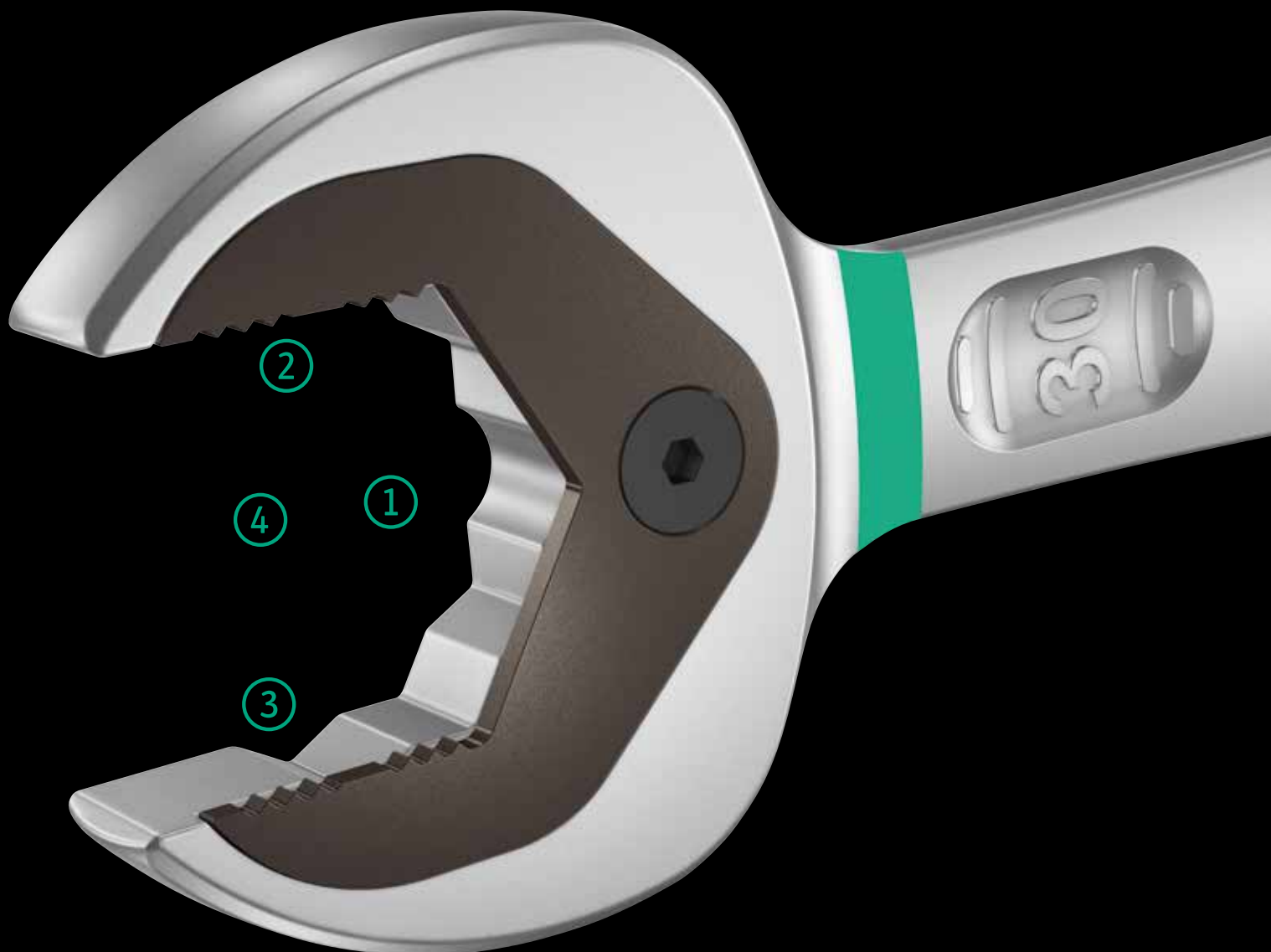

Högkvalitativ, metrisk U-dubbelnyckel: Med hållarfunktion i form av en metallplatta i U-delen, vilket minskar risken att man tappar skruvar och muttrar.

Den utbytbara metallplattan i U-nyckeln har extra hårda tänder som säkrar skruvar och muttrar och minskar risken för glidning. Det integrerade ändanslaget hindrar att skruvskallen glider nedåt och gör det möjligt att överföra stora moment. Dubbelsexkant-

geometrin säkerställer en formlåsande anslutning till skruv eller mutter och minskar därigenom risken för glidning. Returvinkeln på bara 30° gör att man inte behöver vrida nyckeln lika ofta. Den speciella smidda geometrin säkerställer hög momentöverföring och hög böjstyvhet.

U-dubbelnyckeln Joker är idealisk för montering av kontermuttrar. Med verktygsväljare Take it easy: Färgkodning enligt storlekar.

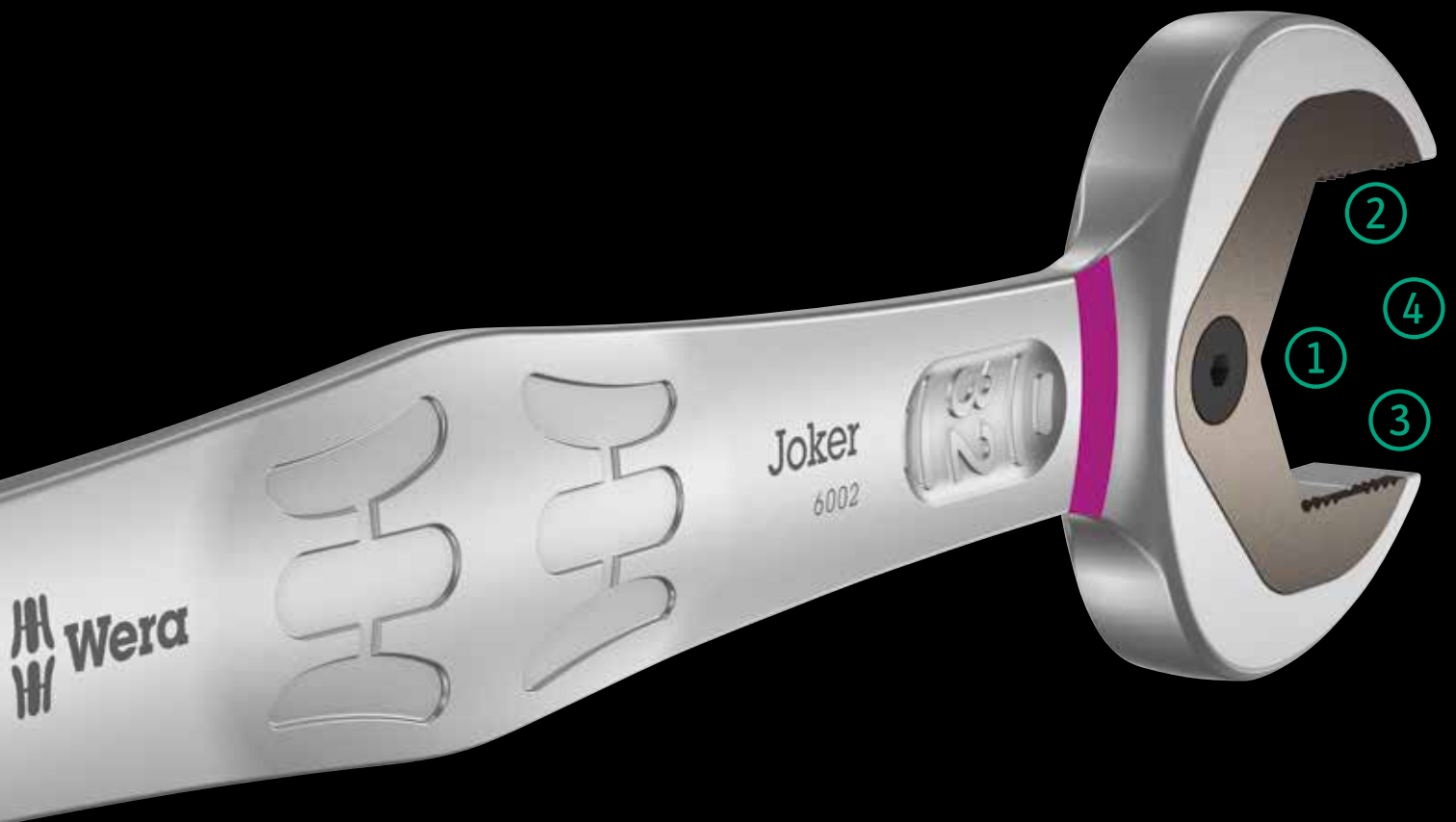

1 Hållarfunktion



Med Jokerns hållarfunktion kan du styra muttrar och skruvar direkt och säkert till platsen där de ska sitta. Sedan är det bara att gänga på, snabbt och säkert. Ingen risk att tappa skruven eller muttern. Inget tidsödande letande längre.

3 Dubbelsexkant-geometri



Jokerns smarta dubbelsexkants-geometri skapar en formlåsande kontakt med skruven eller muttern – den sitter där den sitter. Och den utbytbara, härdade metallplattan i Jokerns öppning biter sig fast i skruven med extremt hårda spetsar. Båda minskar risken för att glida även vid stora moment.

2 Ändanslag



Sätta på nyckeln om och om igen, ständig efterjustering, dosera kraften för att undvika skaderisk? Det är historia. Idag minskar Joker med sitt ändanslag risken att nyckeln glider ner från skruvsjallen. Det gör arbetet mycket lättare. Och: när man skruvar kan mycket mer kraft appliceras.

4 Kort returvinkel



I stället för 60° får Joker nu en returvinkel på 30° med dubbelsexkants-geometri. Med denna vinkel och med det raka huvudet gör Joker nu nyckelvändning överflödig. Använd Joker för att lossa, låsa och dra åt skruvar och muttrar i situationer där traditionella verktyg inte räcker till. Joker är smartare. Och gör ett enastående bra jobb i alla lägen.

Joker 6002 – Sortiment

6002 Joker U-dubbelnyckel



6000/6002 Joker 6 Set 1 U-ringspärrnyckel och U-dubbelnyckel-sats



U-ringspärrnyckel och U-dubbelnyckel-sats
6 delar
I robust fodral

05020022001	
6000 Joker	1 x 10x159; 1 x 13x177; 1 x 17x224; 1 x 19x246
6002 Joker Double	1 x 10x13x167; 1 x 17x19x235

Användning: Sexkantsskruvar och muttrar

Utförande: U-dubbelnyckel

	mm	mm	mm	mm	mm		
05003760001			10	23	13	27	5,5
05003765001			17	37	19	42	8,5
05020260001 ¹⁾			20	48	22	51	10
05020261001 ¹⁾			22	48	24	51	10
05020262001 ¹⁾			24	51	27	60	11
05020263001 ¹⁾			27	63	32	66	12
05020264001 ¹⁾			30	63	32	66	12

¹⁾Tillgänglig från maj 2020



Joker 6001

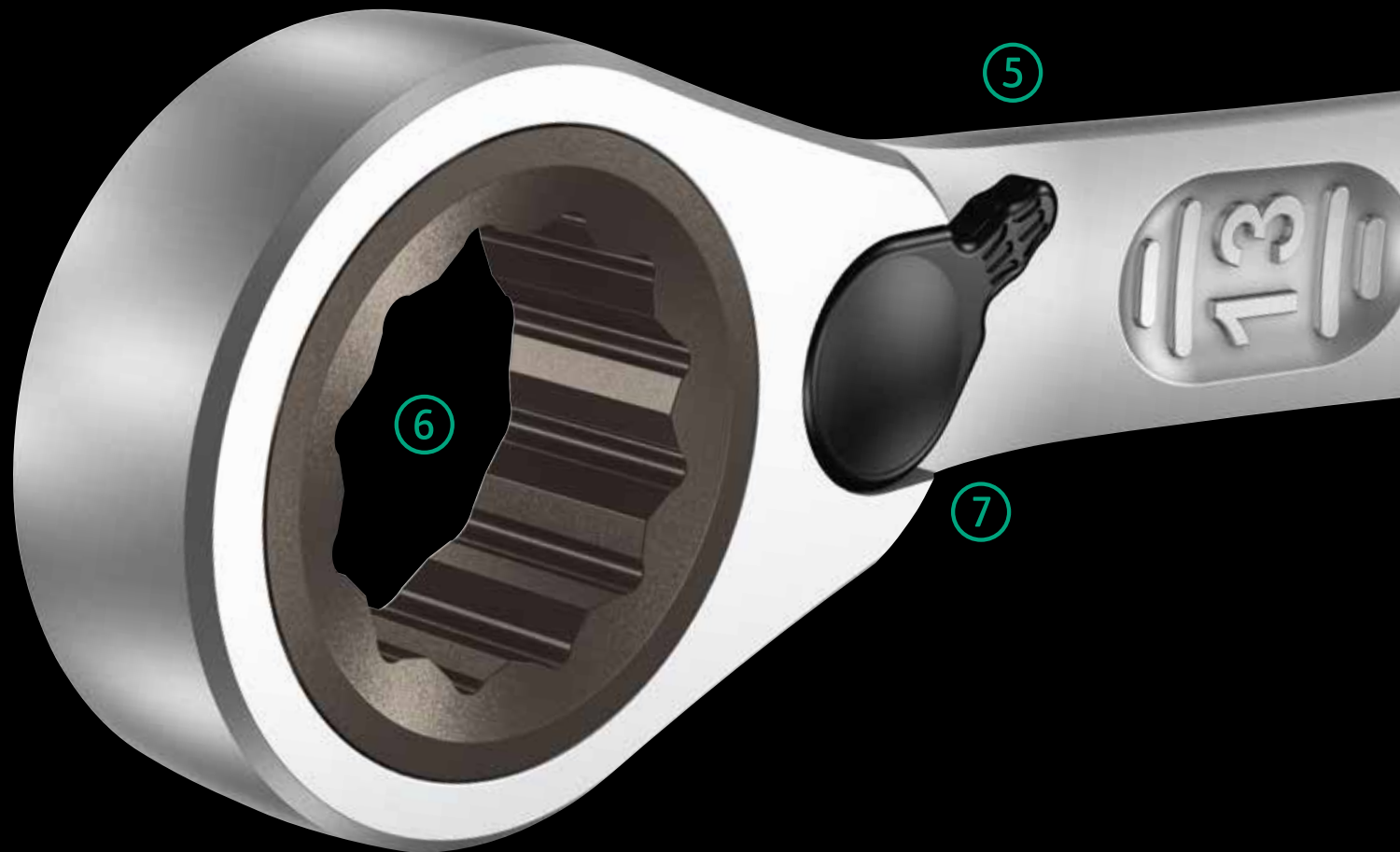

1 Hållarfunktion

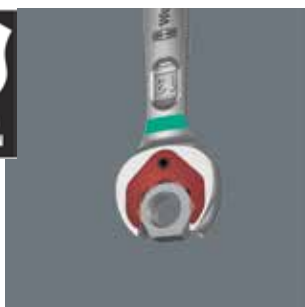

Med Jokers hållarfunktion kan du styra muttrar och skruvar direkt och säkert till platsen där de ska sitta. Sedan är det bara att gånga på, snabbt och säkert. Ingen risk att tappa skruven eller muttern. Inget tidsödande letande längre.

2 Ändanslag



Sätta på nyckeln om och om igen, ständig efterjustering, dosera kraften för att undvika skaderisk? Det är historia. Idag minskar Joker med sitt ändanslag risken att nyckeln glider ner från skruvskallen. Det gör arbetet mycket lättare. Och: när man skruvar kan mycket mer kraft appliceras.

5 Joker Switch



Den tätstegade spärrmekanismen kan enkelt riktningssväxlas med en spak.

6 Tätstegat spärrhandtag



Spärrmekanismen på ringsidan med ovanligt tät stegning (80 tänder) ger hög flexibilitet även i trånga utrymmen.

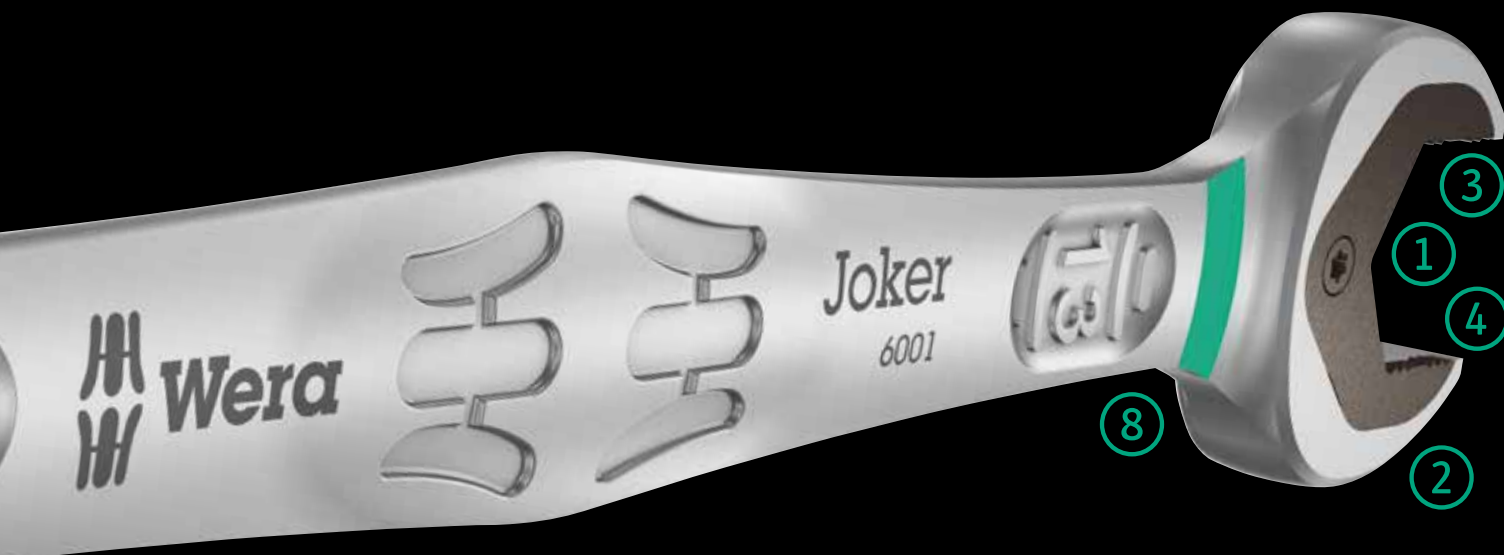

Joker U-ringspärnyckel med vinklad spärrände och omkopplingsspak. Med hållarfunktion i form av en metallplatta i U-delen, vilket minskar risken att man tappar skruvar och muttrar.

Returvinkeln på bara 30° på U-sidan gör att man inte behöver vrida nyckeln lika ofta. Den omkopplingsbara spärrmekanismen på

ringsidan med mycket fin tandning (80 tänder) ger hög flexibilitet även i trånga utrymmen. Hörbart precis spärrmekanism.

Den robusta, tvådelade spärrmekanismen ger verktyget mycket hög livslängd. Med spärrändan vinklad 15° för säkert arbete vid höga moment.

3 Dubbelsexkant-geometri



Jokers smarta dubbelsexkants-geometri skapar en formlåsande kontakt med skruven eller muttern – den sitter där den sitter. Och den utbytbara, härdade metallplattan i Jokers öppning biter sig fast i skruven med extremt hårda spetsar. Båda minskar risken för att glida även vid stora moment.

4 Kort returvinkel



smartare. Och gör ett enastående bra jobb i alla lägen.

I stället för 60° får Joker nu en returvinkel på 30° med dubbelsexkants-geometri. Med denna vinkel och med det raka huvudet gör Joker nu nyckelvändning överflödigt. Använd Joker för att lossa, låsa och dra åt skruvar och muttrar i situationer där traditionella verktyg inte räcker till. Joker är

7 Krökt ringände



Ringsidan är vinklad 15° mot verktygsaxeln för att göra det lättare att föra in nyckeln i ett trångt arbetsutrymme.

8 Wera verktygsväljare Take it easy



Verktygsväljare Take it easy med färgkodning enligt storlek – för enkelt och snabbt val av rätt verktyg.

Joker 6001 – Sortiment

6001 Joker Switch U-ringspärrnyckel, omkopplingsbar

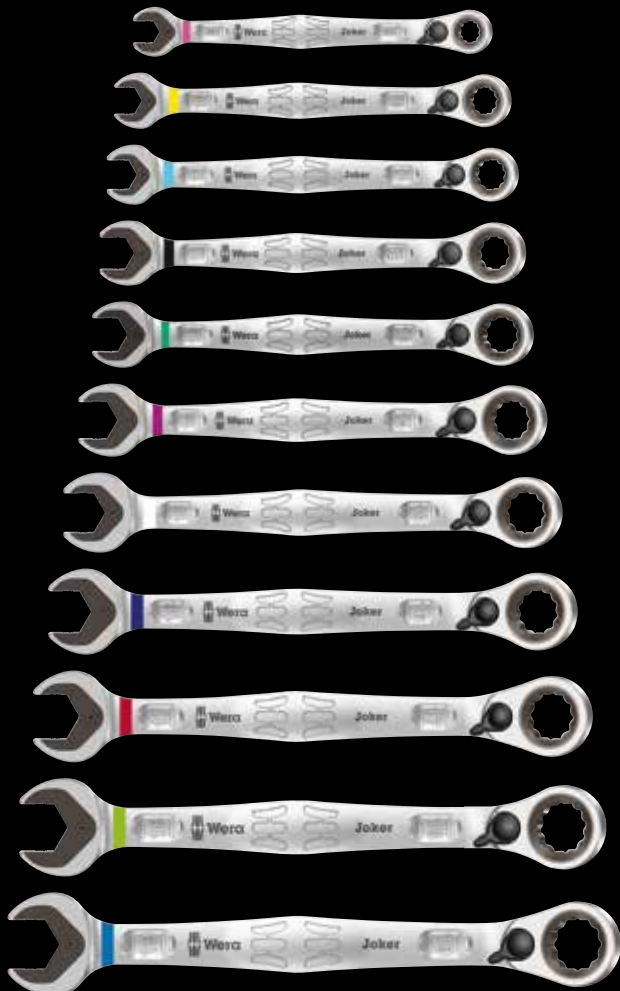

Användning: Sexkant-skruvskallar och -muttrar

Utförande: U-ringspärrnyckel, omkopplingspak för bekväm riktning-växling, ringsidan krökt 15°

		mm	mm	mm	mm	mm	mm
05020064001		8	144	20,3	5,5	18	7
05020065001		10	159	23	5,5	21,5	7,5
05020066001		11	165	24,3	6,3	22	7,5
05020067001		12	171	26,3	6,6	25	8,5
05020068001		13	179	27,3	7	26	8,5
05020069001		14	187	30	7,5	28	9,5
05020070001		15	199	32	7,8	28,8	9,5
05020071001		16	213	35	8,2	31,7	10,5
05020072001		17	225	37	8,5	33	10,5
05020073001		18	234	39,5	9	34	11
05020074001		19	246	42	9,5	34,7	11

6001 Joker Switch 4 Set 1 U-ringspärrnyckel-sats



U-ringspärrnyckel-sats, omkopplingsbar

4 delar

I robust fodral

05020090001		
6001 Joker Switch	1x 10x159; 1x 13x179; 1x 17x225; 1x 19x246	

6001 Joker Switch 11 Set 1 U-ringspärrnyckel-sats



U-ringspärrnyckel-sats, omkopplingsbar

11 delar

I robust fodral

05020091001		
6001 Joker Switch	1x 8x144; 1x 10x159; 1x 11x165; 1x 12x171; 1x 13x179; 1x 14x187; 1x 15x199; 1x 16x213; 1x 17x225; 1x 18x234; 1x 19x246	

6001 Joker Switch U-ringspärnyckel, omkopplingsbar, tummått



Användning: Sexkant-skruvskallar och -muttrar

Utförande: U-ringspärnyckel, omkopplingsspak för bekväm riktning-
växling, ringsidan krökt 15°

		mm	mm	mm	mm	mm	mm
05020075001		5/16"	144	20,3	5,5	18	7
05020076001		3/8"	159	23	5,5	21,5	7,5
05020077001		7/16"	165	24,3	6,3	22	7,5
05020078001		1/2"	171	26,3	6,6	25	8,5
05020079001		9/16"	187	30	7,5	28	9,5
05020080001		5/8"	213	35	8,2	31,7	10,5
05020081001		11/16"	234	39,5	9	34	11
05020082001		3/4"	246	42	9,5	34,7	11

6001 Joker Switch 4 Imperial Set 1 U-ringspärnyckel-sats, tummått



U-ringspärnyckel-sats, omkopplingsbar

4 delar

I robust fodral

05020092001	
Joker Switch inch	1 x 7/16"x165; 1 x 1/2"x171; 1 x 9/16"x187; 1 x 3/4"x246

6001 Joker Switch 8 Imperial Set 1 U-ringspärnyckel-sats, tummått



U-ringspärnyckel-sats, omkopplingsbar

8 delar

I robust fodral

05020093001	
Joker Switch inch	1 x 5/16"x144; 1 x 3/8"x159; 1 x 7/16"x165; 1 x 1/2"x171; 1 x 9/16"x187; 1 x 5/8"x213; 1 x 11/16"x234; 1 x 3/4"x246

Joker 6000

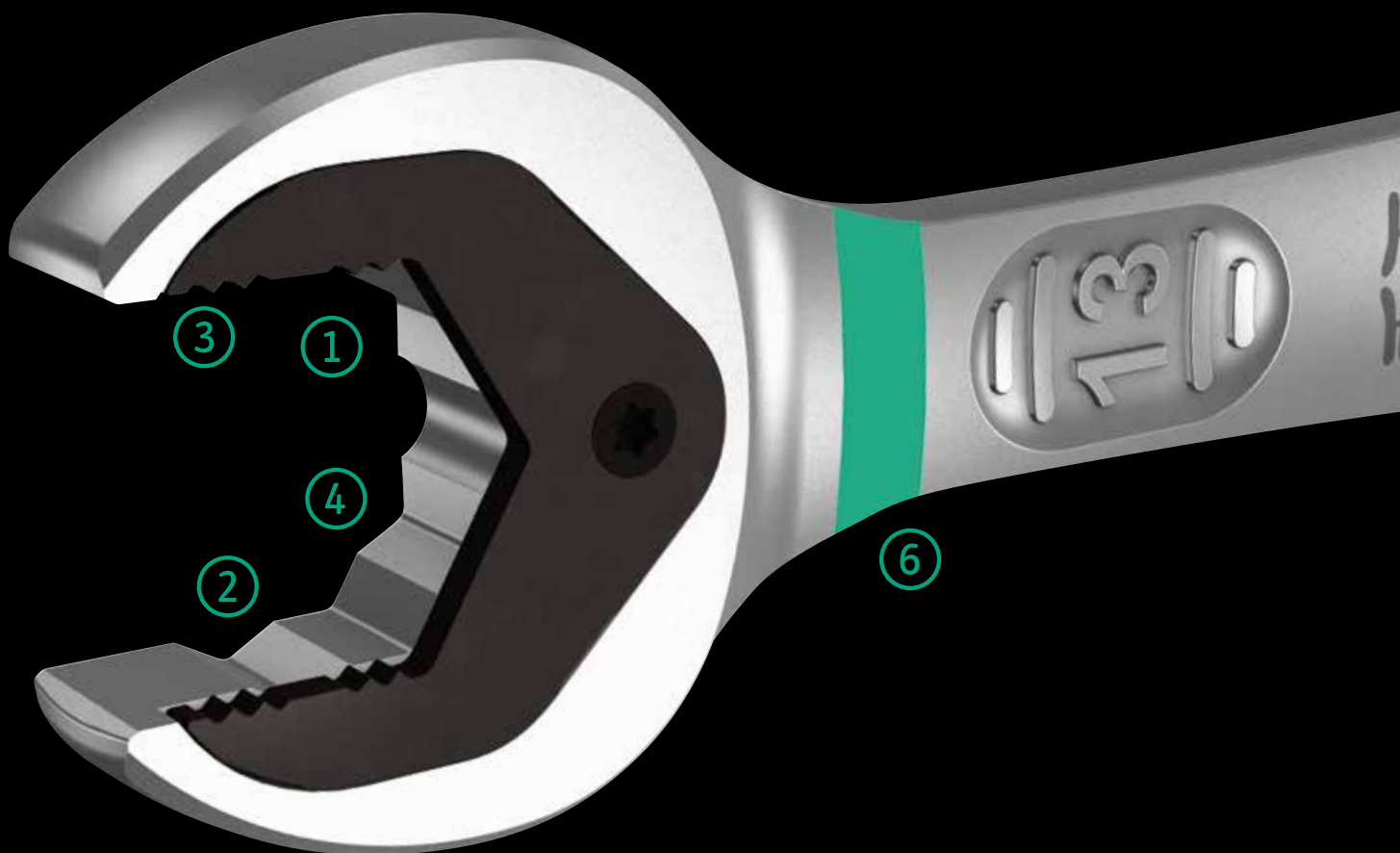

När vi började ta itu med U-nycklar frågade vi oss själva: Varför måste man alltid vrida U-nyckeln, varför är den krökt alls, varför tappar man ständigt skruvar, varför glider nyckeln av och skadar fingrarna?

Nytänkandet kring U-nyckeln har lett till en sann joker, som fungerar när inget annat fungerar.

1 Hållarfunktion

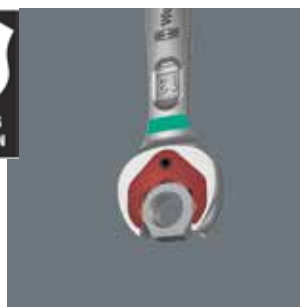

Med Jokers hållarfunktion kan du styra muttrar och skruvar direkt och säkert till platsen där de ska sitta. Sedan är det bara att gånga på, snabbt och säkert. Ingen risk att tappa skruven eller muttern. Inget tidsödande letande längre.

4 Kort returvinkel



I stället för 60° får Joker nu en returvinkel på 30° med dubbelsexkants-geometri. Med denna vinkel och med det raka huvudet gör Joker nu nyckelvändning överflödigt. Använd Joker för att lossa, låsa och dra åt skruvar och muttrar i situationer där traditionella verktyg inte räcker till.



2 Ändanslag



Sätta på nyckeln om och om igen, ständig efterjustering, dosera kraften för att undvika skaderisk? Det är historia. Idag minskar Joker med sitt ändanslag risken att nyckeln glider ner från skruvskallen. Det gör arbetet mycket lättare. Och: när man skruvar kan mycket mer kraft appliceras.

3 Dubbelsexkant-geometri



Jokers smarta dubbelsexkants-geometri skapar en form-låsande kontakt med skruven eller muttern – den sitter där den sitter. Och den utbytbara, härdade metallplattan i Jokers öppning biter sig fast i skruven med extremt hårda spetsar. Båda minskar risken för att glida även vid stora moment.

5 Tätstegat spärrhandtag

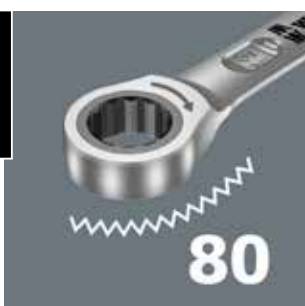

Spärrmekanismen på ringsidan med ovanligt tät stegning (80 tänder) ger hög flexibilitet även i trånga utrymmen.

6 Wera verktygsväljare Take it easy



Verktygsväljare Take it easy med färgkodning enligt storlek – för enkelt och snabbt val av rätt verktyg.

Joker 6000 – Sortiment

6000 Joker U-ringspärrnyckel

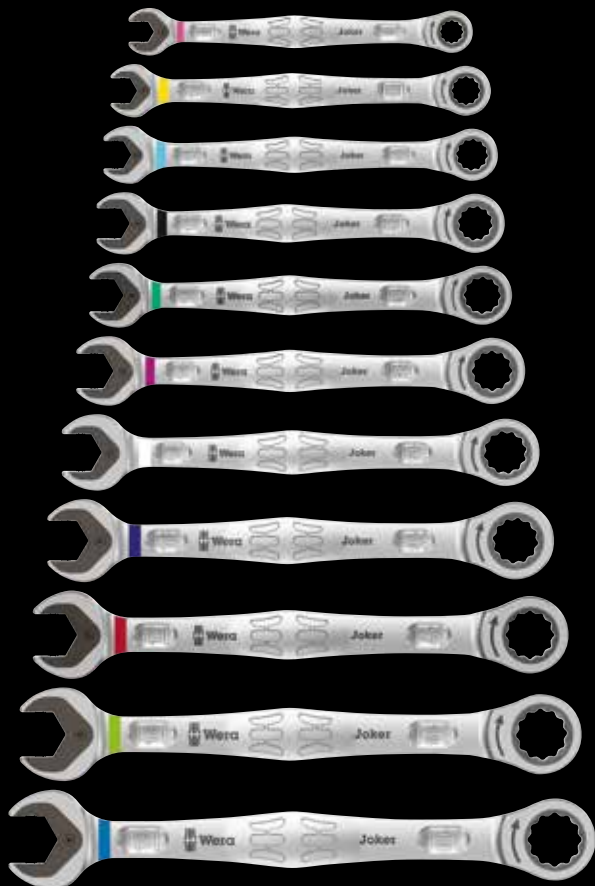

Användning: Sexkant-skruvskallar och -muttrar

Utförande: U-ringspärrnyckel

		mm	mm	mm	mm	mm	mm
05073268001		8	144	20	5,5	18	7
05073270001		10	159	22	5,5	21	7,2
05073271001		11	165	25	6,3	22	7,5
05073272001		12	170,7	26,3	6,6	25	8,5
05073273001		13	177	27,3	7	25	8,6
05073274001		14	188	29,3	7,5	28	9,2
05073275001		15	200	32,3	7,8	28,5	9,2
05073276001		16	212	35	8,2	32,7	10,5
05073277001		17	224	37,2	8,5	32,7	10,5
05073278001		18	235	39	9	33,8	11
05073279001		19	246	42	9,5	34,8	11

6000 Joker 4 Set 1 U-ringspärrnyckel-sats



U-ringspärrnyckel-sats

4 delar

I robust fodral

05073290001	
6000 Joker	1x 10x159; 1x 13x177; 1x 17x224; 1x 19x246

6000 Joker 11 Set 1 U-ringspärrnyckel-sats



U-ringspärrnyckel-sats

11 delar

I robust fodral

05020013001	
6000 Joker	1x 8x144; 1x 10x159; 1x 11x165; 1x 12x170,7; 1x 13x177; 1x 14x188; 1x 15x200; 1x 16x212; 1x 17x224; 1x 18x235; 1x 19x246

6000 Joker U-ringspärrnyckel, tummått

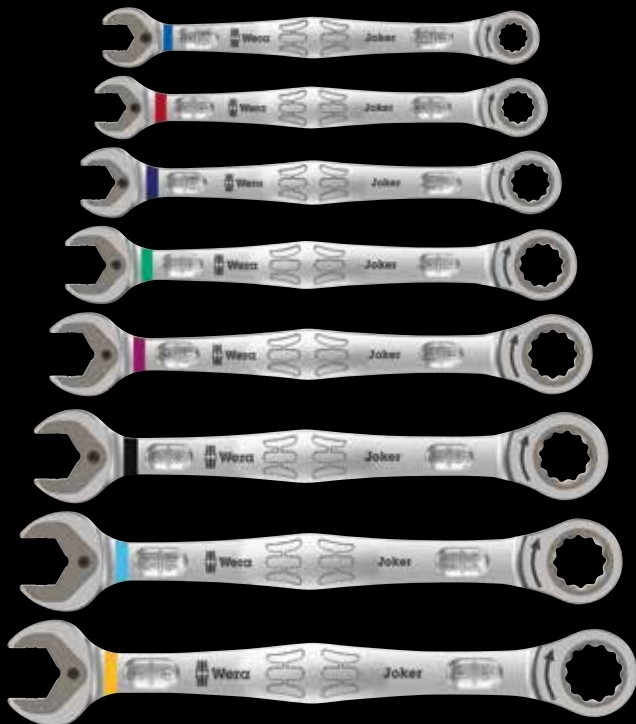

Användning: Sexkant-skruvskallar och -muttrar

Utförande: U-ringspärrnyckel

		mm	mm	mm	mm	mm
05073280001		5/16"	144	20	5,5	7
05073281001		3/8"	159	22	5,5	7,2
05073282001		7/16"	165	25	6,3	7,5
05073283001		1/2"	177	27,3	7	8,6
05073284001		9/16"	188	29,3	7,5	9,2
05073285001		5/8"	212	35	8,2	10,5
05073286001		11/16"	235	39	9	11
05073287001		3/4"	246	42	9,5	11

6000 Joker 4 Imperial Set 1 U-ringspärrnyckel-sats, tummått



U-ringspärrnyckel-sats

4 delar

I robust fodral

05073295001	
6000 Joker	1 x 7/16"x165; 1 x 1/2"x177; 1 x 9/16"x188; 1 x 3/4"x246

6000 Joker 8 Imperial Set 1 U-ringspärrnyckel-sats, tummått



U-ringspärrnyckel-sats

8 delar

I robust fodral

05020012001	
6000 Joker	1 x 5/16"x144; 1 x 3/8"x159; 1 x 7/16"x165; 1 x 1/2"x177; 1 x 9/16"x188; 1 x 5/8"x212; 1 x 11/16"x235; 1 x 3/4"x246



Wera Werkzeuge GmbH
Korzter Straße 21-25
D-42349 Wuppertal

Phone: +49 (0)202/4045-0
Fax: +49 (0)202/4045276
E-Mail: info@wera.de

www.wera.de

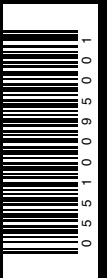

SE 05 51 0095 001 - 0056294 - 04